



Manual de Instrucciones para el Turboflotor 750



Skimmer de proteínas interno para acuarios de hasta 400 L.

Con la compra del skimmer de proteínas, ha decidido trabajar con un instrumento de calidad. Ha sido especialmente creado para uso en acuarios y testado por profesionales. Con esta unidad, si su uso es correcto, es capaz de eliminar más desechos orgánicos de su acuario.

1. Primeros pasos

El Turboflotor 750 es un nuevo tipo de skimmer, ha sido creado y patentado por **AQUA MEDIC**. Tiene un consumo de potencia de únicamente 10 V, alcanza una espumación óptima y eficiente. Debido a la rotación de la rueda de agujas de **AQUA MEDIC**, se crea una presión baja, en un modo en el que no solo el agua sino también el aire, son absorbidos al interior de la bomba y son enviados al tubo de reacción del **Turboflotor**. Este aire se convierte en pequeñas burbujas por la rueda de agujas. Además, en esta construcción el ruido es eludido.

La mezcla de aire y agua es bombeado al interior del tubo de reacción contra corriente. En la parte baja del tubo se crea un movimiento de rotación, las burbujas de aire no pueden salir al tubo de salida del acuario, es impedido por el cono de expansión con el filtro posterior y la boquilla de fluido de aire de retorno.

Las burbujas de aire se elevan con la corriente. Esto alarga el tiempo de retención del aire en el skimmer. En la parte superior del tubo de reacción, la mezcla de aire y agua es asignada para igualar y formar una espuma uniforme la cual atrapa las partículas de desecho.

La nuevo vaso colector creado seca la espuma, debido a su forma cónica es empujado hacia el interior del vaso colector.

La eficiencia del skimmer de proteínas no es únicamente correlacionado para la cantidad de aire inyectado, sino también para la técnica del skimmer. La cantidad de aire, las turbulencias y las áreas lisas, deben estar en una relación correcta para garantizar una eficiencia óptima y visible como desechos eliminados. Estos puntos son realizados en el **Turboflotor 750** de manera óptima.

2. Teoría

El skimmer de proteínas es un modo de tratamiento físico del agua. Usa un fenómeno conocido por nuestra experiencia diaria: la absorción de las sustancias activas de las capas de la superficie aire y agua. Si ponemos una gota de gasoil en la superficie del agua, se formará una capa fina, que es solo una molécula de componentes activos en una superficie espesa, como el funcionamiento de las proteínas en un mismo modo. El **Turboflotor 750**, con sus burbujas de aire, crea una inmensa superficie de agua, donde las sustancias de desecho pueden ser retenidas.

Las burbujas de aire son empujadas hacia el tubo de reacción, de tal manera que tienen un largo periodo de retención en la contra corriente. Enriquecido con sustancias orgánicas, se elevan a lo alto y forman una espuma densa, que es deshidratada y empujada hacia el vaso colector. Con este método, los desechos orgánicos pueden ser eliminados del agua del acuario, antes de que se integren en el ciclo biológico en el tratamiento de desechos.

3. Distribución

El **Turboflotor 750** de **AQUA MEDIC** consta de las siguientes partes:

- Prefiltro mecánico con una fácil limpieza de la esponja de filtración.
- Bomba Venturi (1000 L / Std (250 gph) 10 Vatios) con la rueda de agujas de **AQUA MEDIC**.
- Tubo de reacción con cono de expansión.
- Post filter con esponja de filtración (esponja de carbón opcional).
- Vaso colector con tubo de espuma conica y tapa superior.
- Un sistema fuerte de alberge, incluyendo un soporte electrodo para electrodo ORP.

Fig 1. Turboflotor 750:

Fig 2. Rueda de agujas, posición tambaleada.

1. Prefiltro con esponja.
2. Bomba Venturi.
3. Rueda de agujas.
4. Tubo de reacción.
5. Vaso colector.
6. Tapa superior.
7. Cono de expansión.
8. Filtro posterior con esponja.
9. Boquilla de fluido de aire de retorno.
10. Inyección de aire.
11. Inyección de agua.
12. Agua purificada.

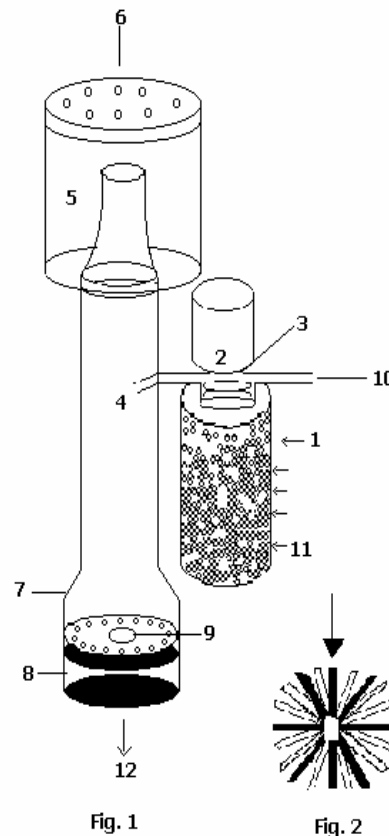

4. Montaje

El **Turboflotor 750** de **AQUA MEDIC** se cuelga en el interior del acuario. La manera optima, es colgarlo en la parte trasera y ocultarlo con la decoración. El skimmer estaría ajustado, de manera que la bomba venturi está completamente sumergida y el vaso colector alcanza la superficie su parte inferior. Se conecta un tubo de aire de 6 mm para una pieza de inyección de aire, este tubo tiene que situarse por encima del nivel del agua para coger el aire. En el extremo del tubo se situará un silenciador.

5. Puesta en Marcha

Conectar la bomba venturi para poner en marcha el skimmer.

La cantidad de aire aspirado, estaría ajustado, de manera que el 75 % del tubo de reacción está relleno con burbujas de aire. Después de una primera puesta en marcha, toma algunas horas o varios días antes de que la primera espuma sea enviada al vaso colector. Esto es debido a una reacción entre la superficie del cristal acrílico y el agua marina. Debe haber un equilibrio de carga eléctrica. Después de este tiempo, la espuma sería enviada eventualmente al interior del vaso colector. La cantidad de desechos eliminados depende de la trayectoria en la carga orgánica del acuario.

6. Mantenimiento

El prefiltro mecánico del skimmer estaría limpio, dependiendo de la carga del acuario, cada 1 -2 semanas más tarde, si la eficiencia de la filtración está reducida, debido a una alta resistencia del filtro. Este resulta de una inyección de aire más baja dentro del acuario. La carcasa de la bomba con rueda de agujas se limpiará de vez en cuando, si la cantidad de aire inyectado disminuye. El vaso colector se limpiará regularmente, al igual que los demás skimmers de proteínas. Puede ser eliminado del tubo de reacción fácilmente.

La rueda de agujas estaría controlada, en el mismo tiempo, cuando la carcasa de la bomba sea limpiada. Si está rota la rueda de agujas se puede cambiar.